



**TECE**drainpoint S  
Ассортимент и цены 2015

**TECE:**

Intelligente Haustechnik

## Модульный дизайн TECEdrainpoint S – универсальный инструмент для решения дренажных задач!

Принцип модульного построения вместе с проверенной годами технологией делают дренажную систему TECEdrainpoint S идеальной для большинства монтажных решений!

Собрать свой комплект проще, чем когда-либо!  
Все идеально подходит для легкого соединения.

- Выберите сифон, монтажный элемент, декоративную решетку, а также дополнительные комплектующие элементы в соответствии с вашим вкусом и потребностями.
- Сифоны TECEdrainpoint S имеют универсальный фланец нового стандарта гидроизоляции Seal System, который подходит как для нанесения жидкого гидроизоляционного покрытия, так и для использования листовой гидроизоляции с зажимным фланцем.
- В новом стандарте гидроизоляции дренажных систем Seal System соединительными элементами между композиционной гидроизоляцией и сантехническим оборудованием являются специальные уплотнительные ленты и манжеты. Надежность данных гидроизолирующих элементов обеспечивают более 600 сертификатов, подтверждающих качественную работоспособность дренажных систем с композиционной гидроизоляцией на месте стыка.

## Модульная система TECEdrainpoint S открывает новые возможности на всех этапах, от проектирования до монтажа

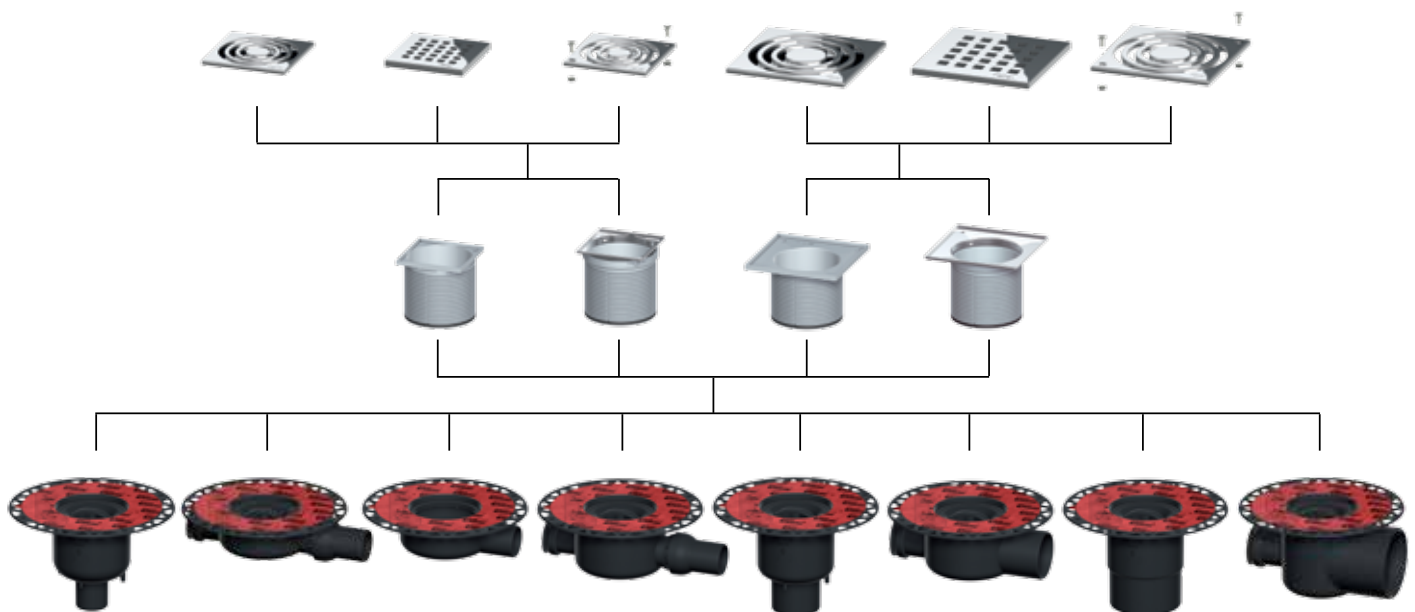

## TECEdrainpoint S – универсальный фланец Seal System

Универсальные фланцы для различных видов гидроизоляции

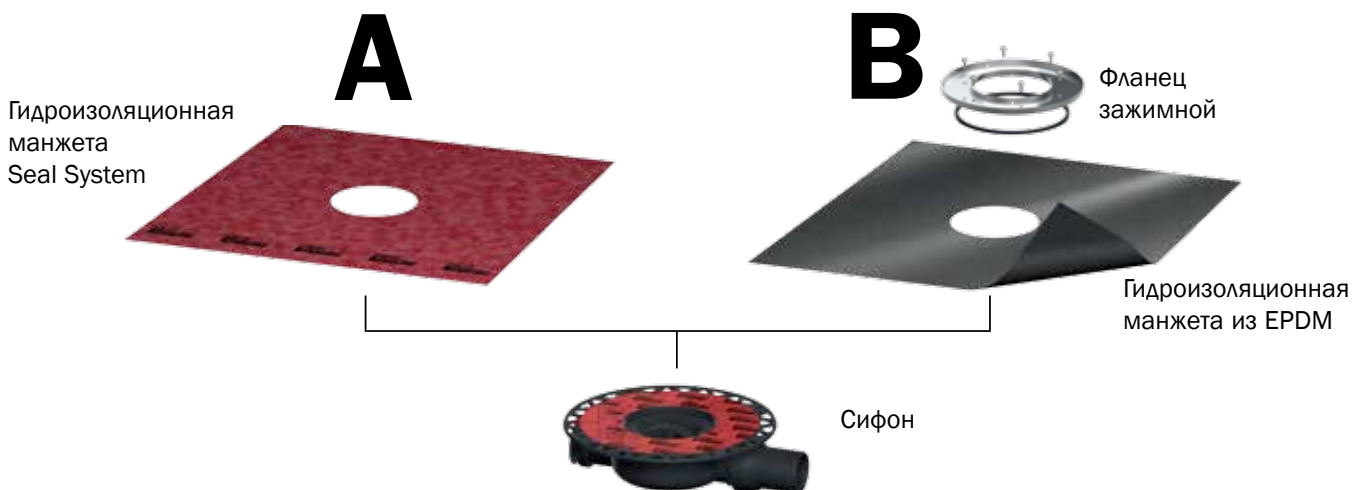

## Погружной стакан сифонов TECEdrainpoint S

Новаторский подход для решения проблем пересыхания гидрозавтора и неприятного запаха в ванной комнате – сифон TECEdrainpoint S с двухступенчатой системой защиты. Погружной стакан гидрозавтора имеет дополнительную внутреннюю мембрану, которая при попадании воды открывается, пропуская воду. Как только поток воды прекращается – мембрана принимает первоначальный вид, препятствуя не только проникновению запаха, но и предотвращая испарение воды в гидрозавторе.

Новый уникальный погружной стакан гидрозавтора с двухступенчатой системой защиты может быть установлен в любой момент – даже в смонтированный трап TECEdrainpoint S, а также служит надежным блоком против паразитов.



TECEdrainpoint S

## TECEdrainpoint S – комплект опор

Комплект из 4-х монтажных опор с крепежными элементами и звукоизолирующими прокладками для регулирования высоты трапа TECEdrainpoint S.



## TECEdrainpoint S – основа для плитки “plate”

Компания TECE создала специальную дренажную систему точечных трапов для душевых из натурального материала. Результат – идеальный пол для самых искушенных в дизайне.

В обновленной линейке дренажной системы теперь представлены основа из нержавеющей стали для укладки кафельной плиткой с металлической рамкой, а также основа для укладки плитки и натурального камня без рамки. В первом случае вы получаете визуально выделенный точечный трап, а во втором – лишь тонкую щель в виде квадрата для создания иллюзии отсутствия дренажной системы, позволяющую выдержать поверхность пола в едином стиле.

Новинки идеально подходят ко всем типам сифонов, выпускаемых в линейке TECEdrainpoint S.

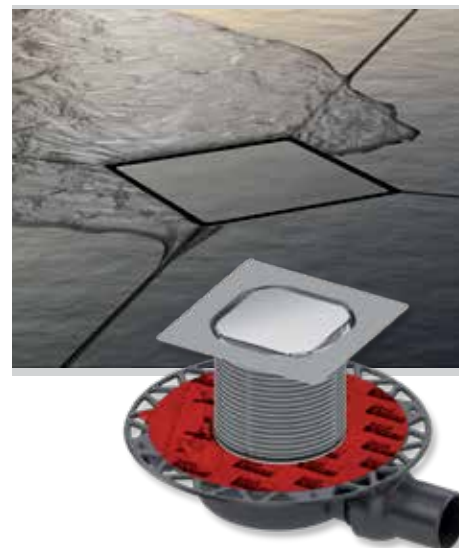

## Seal System: просто, продумано, технологично!

В новом стандарте гидроизоляции дренажных систем Seal System соединительными элементами между композиционной гидроизоляцией и сантехническим оборудованием являются специальные уплотнительные ленты и манжеты. Надежность данных гидроизолирующих элементов обеспечивают более 600 сертификатов, подтверждающих качественную работоспособность дренажных систем с композиционной гидроизоляцией на месте стыка.

На сайте [www.sealsystem.net](http://www.sealsystem.net) вы всегда сможете найти наиболее актуальную информацию.



## Гидроизоляционная манжета для точечных трапов

Гидроизоляционная манжета Seal System укладывается на первый влажный слой композиционной гидроизоляции, а затем покрывается еще раз вторым слоем.

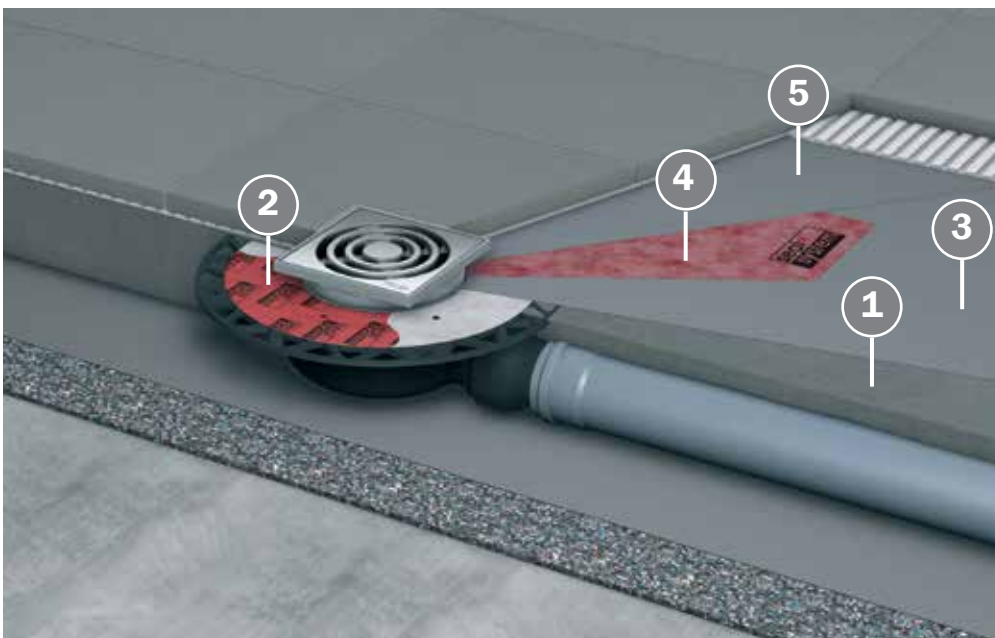

- 1 Стяжка
- 2 Фланец сифона
- 3 Композиционная гидроизоляция
- 4 Гидроизоляционная манжета Seal System
- 5 Композиционная гидроизоляция



Трапы	Стр. 100
Сифоны	102
Комплектующие	110
Дополнительные элементы	111

В каталоге указаны единые розничные цены (вкл. НДС), действующие на территории Российской Федерации.

К 1, К 2, К 3 – норма упаковки.

# TECEdrainpoint S – трапы

## TECEdrainpoint S 50, трап низкий горизонтальный

Трап дренажный низкий горизонтальный без фланца.  
 Производительность 0,81 – 1,12 л/с (в зависимости от высоты монтажного элемента).  
 Уровень запорной воды 30 мм.  
 Класс нагрузки КЗ (до 300 кг).

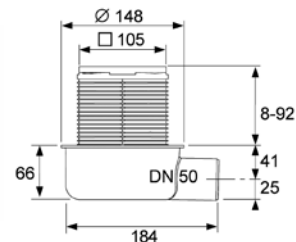

Комплект поставки:

- сифон пластиковый (PP) с горизонтальным прямым отводом DN 50;
- гидрозатвор;
- декоративная решетка из полированной нержавеющей стали 100 × 100 мм с монтажным элементом и уплотнительным резиновым кольцом;
- защитная монтажная заглушка;
- инструкция по установке.

Артикул	К 1	К 2	€/шт.
360 10 50	1 шт.	10 шт.	27,80

## TECEdrainpoint S 110, трап низкий горизонтальный

Трап дренажный низкий горизонтальный с универсальным фланцем Seal System.  
 Производительность 0,61 – 1,12 л/с (в зависимости от высоты монтажного элемента).  
 Уровень запорной воды 30 мм.  
 Класс нагрузки КЗ (до 300 кг).

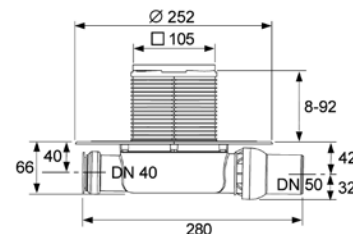

Комплект поставки:

- сифон пластиковый (PP) с горизонтальным поворотным отводом DN 50 и горизонтальным прямым входом DN 40 с заглушкой;
- гидрозатвор;
- декоративная решетка из полированной нержавеющей стали 100 × 100 мм с монтажным элементом и уплотнительным резиновым кольцом;
- защитная монтажная заглушка;
- инструкция по установке.

Дополнительно приобретается:

- гидроизоляционная манжета Seal System или EPDM (опционально);
- фланец зажимной (опционально);
- гидрозатвор с мембраной, арт. 369 50 02 (опционально);
- решетка для сифонов, арт. 369 00 05 (опционально);
- комплект опор, арт. 369 00 07 (опционально).



Артикул	К 1	К 2	€/шт.
360 11 00	1 шт.	10 шт.	37,25

## TECEdrainpoint S 120, трап горизонтальный

Трап дренажный горизонтальный с универсальным фланцем Seal System.

Производительность 0,80 – 1,17 л/с (в зависимости от высоты монтажного элемента).

Уровень запорной воды 50 мм.

Класс нагрузки К3 (до 300 кг).

Комплект поставки:

- сифон пластиковый (PP) с горизонтальным поворотным отводом DN 50 и горизонтальным прямым входом DN 40 с заглушкой;
- гидрозатвор;
- декоративная решетка из полированной нержавеющей стали 100 × 100 мм с монтажным элементом и уплотнительным резиновым кольцом;
- защитная монтажная заглушка;
- инструкция по установке.

Дополнительно приобретается:

- гидроизоляционная манжета Seal System или EPDM (опционально);
- фланец зажимной (опционально);
- гидрозатвор с мембраной, арт. 369 50 02 (опционально);
- решетка для сифонов, арт. 369 00 05 (опционально);
- комплект опор, арт. 369 00 07 (опционально).

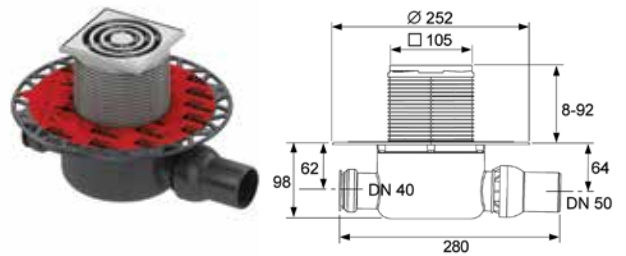

Артикул	К 1	К 2	€/шт.
360 12 00	1 шт.	10 шт.	37,00

## TECEdrainpoint S 130, трап вертикальный

Трап дренажный вертикальный с универсальным фланцем Seal System.

Производительность 1,36 – 1,52 л/с (в зависимости от высоты монтажного элемента).

Уровень запорной воды 50 мм.

Класс нагрузки К3 (до 300 кг).

Комплект поставки:

- сифон пластиковый (PP) с вертикальным отводом DN 50;
- гидрозатвор;
- декоративная решетка из полированной нержавеющей стали 100 × 100 мм с монтажным элементом и уплотнительным резиновым кольцом;
- защитная монтажная заглушка;
- инструкция по установке.

Дополнительно приобретается:

- гидроизоляционная манжета Seal System или EPDM (опционально);
- фланец зажимной (опционально);
- гидрозатвор с мембраной, арт. 369 50 02 (опционально);
- решетка для сифонов, арт. 369 00 05 (опционально);
- комплект опор, арт. 369 00 07 (опционально).

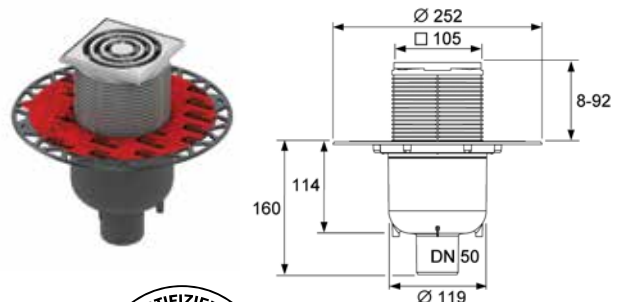

Артикул	К 1	К 2	€/шт.
360 13 00	1 шт.	10 шт.	35,20

# TECEdrainpoint S – сифоны

## Сифон низкий горизонтальный DN 50

Сифон дренажный низкий горизонтальный с универсальным фланцем Seal System.

Без декоративной решетки.

Производительность 0,61 – 1,15 л/с (в зависимости от высоты монтажного элемента и размера декоративной решетки).

Уровень запорной воды 30 мм.

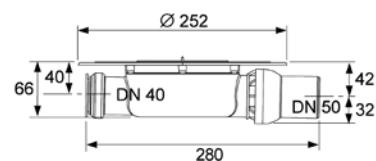

Комплект поставки:

- сифон пластиковый (PP) с горизонтальным поворотным отводом DN 50 и горизонтальным прямым входом DN 40 с заглушкой;
- гидрозатвор;
- защитная монтажная заглушка;
- инструкция по установке.

Дополнительно приобретается:

- декоративная решетка с монтажным элементом;
- гидроизоляционная манжета Seal System или EPDM (опционально);
- фланец зажимной (опционально);
- гидрозатвор с мембраной, арт. 369 50 02 (опционально);
- решетка для сифонов, арт. 369 00 05 (опционально);
- комплект опор, арт. 369 00 07 (опционально).



Артикул	К 1	К 2	€/шт.
360 14 00	1 шт.	--	24,74

## Сифон горизонтальный DN 50 для террас и балконов

Сифон дренажный горизонтальный с универсальным фланцем Seal System

Без гидрозатвора. Без декоративной решетки.

Производительность 1,33 – 2,02 л/с (в зависимости от высоты монтажного элемента и размера декоративной решетки).

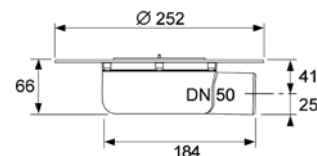

Комплект поставки:

- сифон пластиковый (PP) с горизонтальным прямым отводом DN 50;
- защитная монтажная заглушка;
- инструкция по установке.

Дополнительно приобретается:

- декоративная решетка с монтажным элементом;
- гидроизоляционная манжета Seal System или EPDM (опционально);
- фланец зажимной (опционально);
- решетка для сифонов, арт. 369 00 05 (опционально);
- комплект опор, арт. 369 00 07 (опционально).



Артикул	К 1	К 2	€/шт.
360 14 01	1 шт.	--	22,72



## Сифон горизонтальный DN 50

Сифон дренажный горизонтальный с универсальным фланцем Seal System.

Без декоративной решетки.

Производительность 0,80 – 1,20 л/с (в зависимости от высоты монтажного элемента и размера декоративной решетки).

Уровень запорной воды 50 мм.

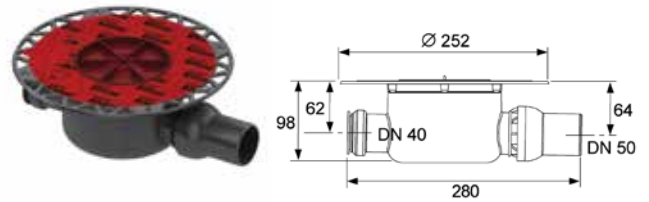

Комплект поставки:

- сифон пластиковый (PP) с горизонтальным поворотным отводом DN 50 и горизонтальным прямым входом DN 40 с заглушкой;
- гидрозатвор;
- защитная монтажная заглушка;
- инструкция по установке.

Дополнительно приобретается:

- декоративная решетка с монтажным элементом;
- гидроизоляционная манжета Seal System или EPDM (опционально);
- фланец зажимной (опционально);
- гидрозатвор с мембраной, арт. 369 50 02 (опционально);
- решетка для сифонов, арт. 369 00 05 (опционально);
- комплект опор, арт. 369 00 07 (опционально).

Артикул	К 1	К 2	€/шт.
360 15 00	1 шт.	–	23,48

## Сифон вертикальный DN50

Сифон дренажный вертикальный с универсальным фланцем Seal System.

Без декоративной решетки.

Производительность 1,36 – 1,64 л/с (в зависимости от высоты монтажного элемента и размера декоративной решетки).

Уровень запорной воды 50 мм.

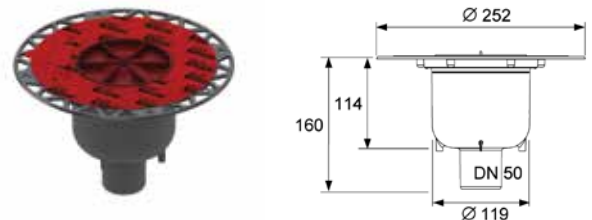

Комплект поставки:

- сифон пластиковый (PP) с вертикальным отводом DN 50;
- гидрозатвор;
- защитная монтажная заглушка;
- инструкция по установке.

Дополнительно приобретается:

- декоративная решетка с монтажным элементом;
- гидроизоляционная манжета Seal System или EPDM (опционально);
- фланец зажимной (опционально);
- гидрозатвор с мембраной, арт. 369 50 02 (опционально);
- решетка для сифонов, арт. 369 00 05 (опционально);
- комплект опор, арт. 369 00 07 (опционально).

Артикул	К 1	К 2	€/шт.
360 16 00	1 шт.	–	22,05

# TECEdrainpoint S – сифоны

## Сифон горизонтальный DN 70

Сифон дренажный горизонтальный с универсальным фланцем Seal System.

Без декоративной решетки.

Производительность 1,24 – 1,64 л/с (в зависимости от высоты монтажного элемента и размера декоративной решетки).

Уровень запорной воды 50 мм.

Комплект поставки:

- сифон пластиковый (PP) с горизонтальным прямым отводом DN 70 и горизонтальным прямым входом DN 50 с заглушкой;
- гидрозатвор;
- защитная монтажная заглушка;
- инструкция по установке.

Дополнительно приобретается:

- декоративная решетка с монтажным элементом;
- гидроизоляционная манжета Seal System или EPDM (опционально);
- фланец зажимной (опционально);
- гидрозатвор с мембраной, арт. 369 50 02 (опционально);
- решетка для сифонов, арт. 369 00 05 (опционально);
- комплект опор, арт. 369 00 07 (опционально).

Артикул	К 1	К 2	€/шт.
360 35 00	1 шт.	–	27,00

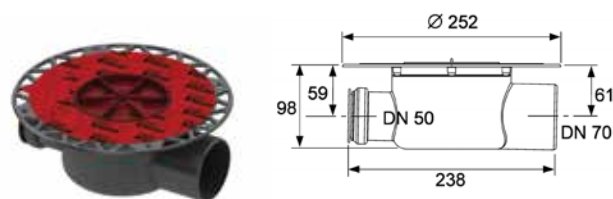

## Сифон вертикальный DN 70

Сифон дренажный вертикальный с универсальным фланцем Seal System.

Без декоративной решетки.

Производительность 1,49 – 2,07 л/с (в зависимости от высоты монтажного элемента и размера декоративной решетки).

Уровень запорной воды 50 мм.

Комплект поставки:

- сифон пластиковый (PP) с вертикальным отводом DN 70;
- гидрозатвор;
- защитная монтажная заглушка;
- инструкция по установке.

Дополнительно приобретается:

- декоративная решетка с монтажным элементом;
- гидроизоляционная манжета Seal System или EPDM (опционально);
- фланец зажимной (опционально);
- гидрозатвор с мембраной, арт. 369 50 02 (опционально);
- решетка для сифонов, арт. 369 00 05 (опционально);
- комплект опор, арт. 369 00 07 (опционально).

Артикул	К 1	К 2	€/шт.
360 36 00	1 шт.	–	25,65

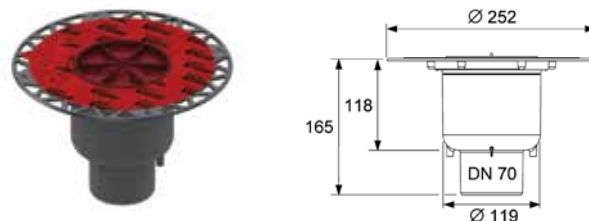

## Сифон горизонтальный DN 100

Сифон дренажный горизонтальный с универсальным фланцем Seal System.

Без декоративной решетки.

Производительность 1,22 – 1,75 л/с (в зависимости от высоты монтажного элемента и размера декоративной решетки).

Уровень запорной воды 50 мм.

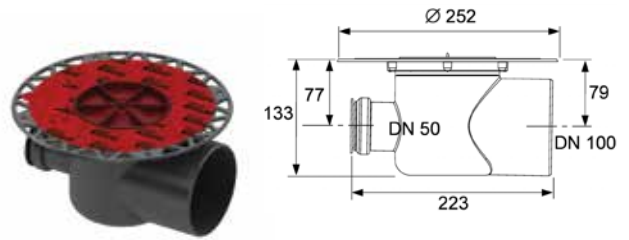

Комплект поставки:

- сифон пластиковый (PP) с горизонтальным прямым отводом DN 100 и горизонтальным прямым входом DN 50 с заглушкой;
- гидрозатвор;
- защитная монтажная заглушка;
- инструкция по установке.

Дополнительно приобретается:

- декоративная решетка с монтажным элементом;
- гидроизоляционная манжета Seal System или EPDM (опционально);
- фланец зажимной (опционально);
- гидрозатвор с мембраной, арт. 369 50 02 (опционально);
- решетка для сифонов, арт. 369 00 05 (опционально);
- комплект опор, арт. 369 00 07 (опционально).

Артикул	К 1	К 2	€/шт.
360 75 00	1 шт.	–	29,43

## Сифон вертикальный DN 100

Сифон дренажный вертикальный с универсальным фланцем Seal System.

Без декоративной решетки.

Производительность 1,11 – 2,07 л/с (в зависимости от высоты монтажного элемента и размера декоративной решетки).

Уровень запорной воды 50 мм.

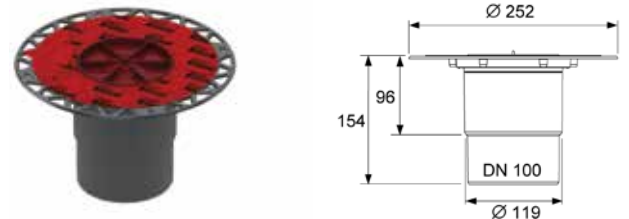

Комплект поставки:

- сифон пластиковый (PP) с вертикальным отводом DN 100;
- гидрозатвор;
- защитная монтажная заглушка;
- инструкция по установке.

Дополнительно приобретается:

- декоративная решетка с монтажным элементом;
- гидроизоляционная манжета Seal System или EPDM (опционально);
- фланец зажимной (опционально);
- гидрозатвор с мембраной, арт. 369 50 02 (опционально);
- решетка для сифонов, арт. 369 00 05 (опционально);
- комплект опор, арт. 369 00 07 (опционально).

Артикул	К 1	К 2	€/шт.
360 76 00	1 шт.	–	27,52

# TECEdrainpoint S – комплектующие

## Основа для плитки 100 мм из нержавеющей стали

**NEW**

Для укладки кафельной плитки и натурального камня, без рамки.  
Класс нагрузки К3 (до 300 кг).

Артикул	К 1	К 2	€/шт.
366 00 16 <b>NEW</b>	1 шт.	–	29,99

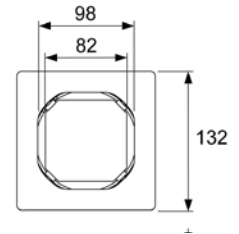

## Основа для плитки „plate“ 150 мм с монтажным элементом

**NEW**

Для укладки кафельной плитки.  
Регулировка высоты 23 – 118 мм.  
Класс нагрузки К3 (до 300 кг).

Комплект поставки:

- основа для укладки плитки из нержавеющей стали размером 142 × 142 мм;
- рамка основы для плитки из нержавеющей стали с удлинителем;
- уплотнительное резиновое кольцо.

Артикул	К 1	К 2	€/шт.
366 00 11 <b>NEW</b>	1 шт.	–	44,74

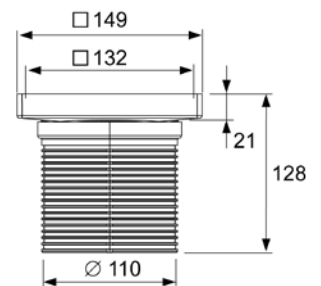

**Декоративная решетка 100 мм в пластиковой рамке с монтажным элементом**

Регулировка высоты: 8 – 92 мм.  
Класс нагрузки К3 (до 300 кг).

Комплект поставки:

- базовая декоративная решетка 100 × 100 мм из полированной нержавеющей стали;
- рамка декоративной решетки из пластика (ABS) с удлинителем;
- уплотнительное резиновое кольцо.

Артикул	К 1	К 2	€/шт.
366 00 01	1 шт.	–	20,54

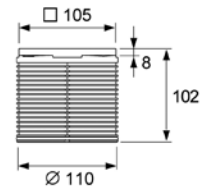

**Декоративная решетка 100 мм в стальной рамке с монтажным элементом**

Регулировка высоты: 7 – 89 мм.  
Класс нагрузки К3 (до 300 кг).

Комплект поставки:

- базовая декоративная решетка 100 × 100 мм из полированной нержавеющей стали;
- рамка декоративной решетки из нержавеющей стали с удлинителем;
- уплотнительное резиновое кольцо.

Артикул	К 1	К 2	€/шт.
366 00 02	1 шт.	–	38,47

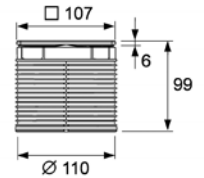

**Декоративная решетка 100 мм в стальной рамке с фиксаторами с монтажным элементом**

Регулировка высоты: 7 – 89 мм.  
Класс нагрузки К3 (до 300 кг).

Комплект поставки:

- базовая декоративная решетка 100 × 100 мм из полированной нержавеющей стали;
- два винта из нержавеющей стали для фиксации решетки;
- рамка декоративной решетки из нержавеющей стали с удлинителем;
- уплотнительное резиновое кольцо.

Артикул	К 1	К 2	€/шт.
366 00 09	1 шт.	–	54,26

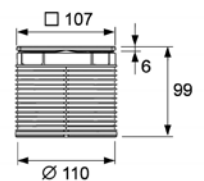

# TECEdrainpoint S – комплектующие

## Декоративная решетка 150 мм в пластиковой рамке с монтажным элементом

Регулировка высоты: 12 – 92 мм.

Класс нагрузки КЗ (до 300 кг).

Комплект поставки:

- базовая декоративная решетка 142 × 142 мм из полированной нержавеющей стали;
- рамка декоративной решетки из пластика (ABS) с удлинителем;
- уплотнительное резиновое кольцо.

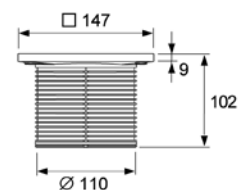
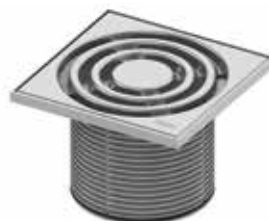

Артикул	К 1	К 2	€/шт.
366 00 03	1 шт.	–	22,26

## Декоративная решетка 150 мм в стальной рамке с монтажным элементом

Регулировка высоты: 9 – 104 мм.

Класс нагрузки КЗ (до 300 кг).

Комплект поставки:

- базовая декоративная решетка 142 × 142 мм из полированной нержавеющей стали;
- рамка декоративной решетки из нержавеющей стали с удлинителем;
- уплотнительное резиновое кольцо.

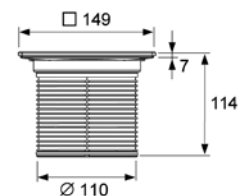

Артикул	К 1	К 2	€/шт.
366 00 04	1 шт.	–	42,00

## Декоративная решетка 150 мм в стальной рамке с фиксаторами с монтажным элементом

Регулировка высоты: 9 – 104 мм.

Класс нагрузки КЗ (до 300 кг).

Комплект поставки:

- базовая декоративная решетка 142 × 142 мм из полированной нержавеющей стали;
- два винта из нержавеющей стали для фиксации решетки;
- рамка декоративной решетки из нержавеющей стали с удлинителем;
- уплотнительное резиновое кольцо.

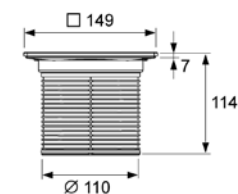

Артикул	К 1	К 2	€/шт.
366 00 10	1 шт.	–	57,79

## Удлинитель с фланцем

Удлинитель с универсальным фланцем Seal System.  
Для установки на сифоны TECEdrainpoint S.  
Без декоративной решетки.  
Регулировка высоты: 12 – 95 мм.

Комплект поставки:

- удлинитель с универсальным фланцем;
- уплотнительное резиновое кольцо.

Артикул	К 1	К 2	€/шт.
366 00 05	1 шт.	–	14,87

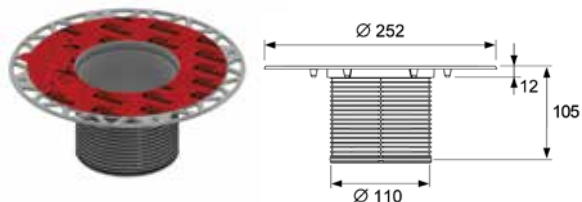

## Удлинитель без фланца

Для установки на сифоны TECEdrainpoint S.  
Без декоративной решетки.  
Регулировка высоты: 4 – 85 мм.

Комплект поставки:

- удлинитель;
- уплотнительное резиновое кольцо.

Артикул	К 1	К 2	€/шт.
366 00 06	1 шт.	–	8,90

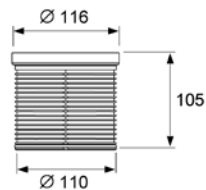

TECEdrainpoint S

## Декоративная решетка “quadratum” 100 мм с монтажным элементом

Регулировка высоты: 7 – 89 мм.  
Класс нагрузки К3 (до 300 кг).

Комплект поставки:

- декоративная решетка “quadratum” 100 × 100 мм из полированной нержавеющей стали;
- рамка декоративной решетки из нержавеющей стали с удлинителем;
- уплотнительное резиновое кольцо.

Артикул	К 1	К 2	€/шт.
366 00 07	1 шт.	–	71,44

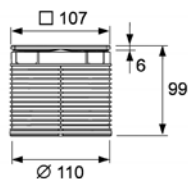

# TECEdrainpoint S – комплектующие

## Декоративная решетка “quadratum” 150 мм с монтажным элементом

Регулировка высоты: 9 – 104 мм.

Класс нагрузки КЗ (до 300 кг).

Комплект поставки:

- декоративная решетка “quadratum” 142 × 142 мм из полированной нержавеющей стали;
- рамка декоративной решетки из нержавеющей стали с удлинителем;
- уплотнительное резиновое кольцо.

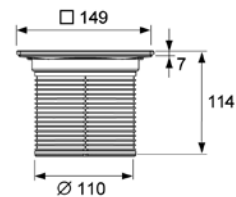

Артикул	К 1	К 2	€/шт.
366 00 08	1 шт.	–	134,48

## Декоративная решетка 100 мм с фиксаторами

Класс нагрузки КЗ (до 300 кг).

Комплект поставки:

- базовая декоративная решетка 100 × 100 мм из полированной нержавеющей стали;
- два винта из нержавеющей стали для фиксации решетки.

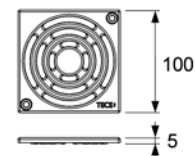
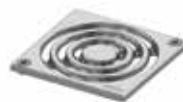

Артикул	К 1	К 2	€/шт.
366 50 00	1 шт.	–	15,79

## Декоративная решетка 150 мм с фиксаторами

Класс нагрузки КЗ (до 300 кг).

Комплект поставки:

- базовая декоративная решетка 142 × 142 мм из полированной нержавеющей стали;
- два винта из нержавеющей стали для фиксации решетки.

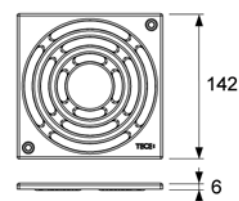
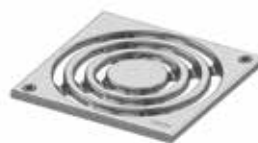

Артикул	К 1	К 2	€/шт.
366 50 01	1 шт.	–	19,57



## Декоративная решетка 100 мм

Класс нагрузки К3 (до 300 кг).

Комплект поставки:

- базовая декоративная решетка 100 × 100 мм из полированной нержавеющей стали.

Артикул	К 1	К 2	€/шт.
366 50 02	1 шт.	–	8,23

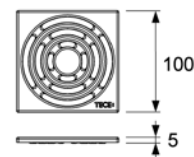
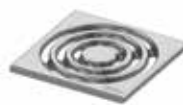

## Декоративная решетка 150 мм

Класс нагрузки К3 (до 300 кг).

Комплект поставки:

- базовая декоративная решетка 142 × 142 мм из полированной нержавеющей стали.

Артикул	К 1	К 2	€/шт.
366 50 03	1 шт.	–	15,16

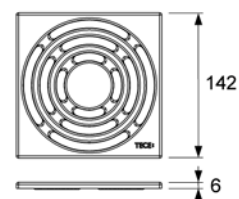
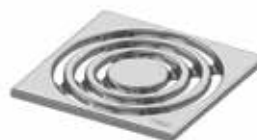

## Декоративная решетка “quadratum” 100 мм

Класс нагрузки К3 (до 300 кг).

Комплект поставки:

- декоративная решетка “quadratum” 100 × 100 мм из полированной нержавеющей стали.

Артикул	К 1	К 2	€/шт.
366 50 06	1 шт.	–	66,49

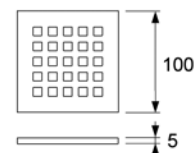

## Декоративная решетка “quadratum” 150 мм

Класс нагрузки К3 (до 300 кг).

Комплект поставки:

- декоративная решетка “quadratum” 142 × 142 мм из полированной нержавеющей стали.

Артикул	К 1	К 2	€/шт.
366 50 09	1 шт.	–	113,27

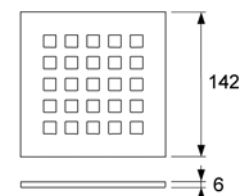
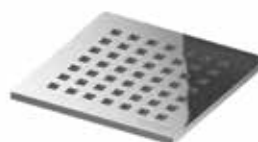

# TECEdrainpoint S – дополнительные элементы

## Гидроизоляционная манжета Seal System

Манжета для обеспечения гидроизоляции сифонов  
TECEdrainpoint S.

Водонепроницаемая.  
Размеры: 480 × 480 мм.

Артикул	К 1	К 2	€/шт.
369 00 04	1 шт.	–	14,24

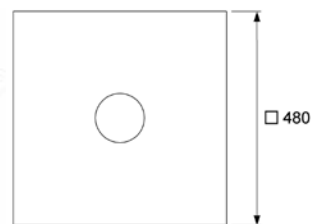

## Гидроизоляционная манжета из EPDM

Манжета для обеспечения гидроизоляции сифонов  
TECEdrainpoint S.

Изготовлена из полибутиленовой пленки с армированием  
стекловолокном.

Приклеивается с помощью полиуретанового клея с последующей  
обработкой горячим воздухом.

Размеры: 500 × 500 × 3,1 мм.

Для монтажа с зажимным фланцем арт. 369 00 03.

Артикул	К 1	К 2	€/шт.
369 00 06	1 шт.	–	38,93

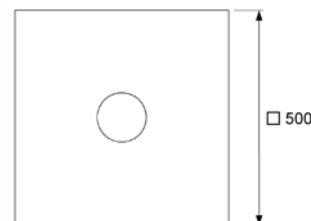

## Фланец зажимной

Для присоединения гидроизоляционной манжеты из EPDM  
к универсальным фланцам сифонов TECEdrainpoint S.

Комплект поставки:

- фланец из нержавеющей стали;
- уплотнительное резиновое кольцо;
- 6 крепежных винтов из нержавеющей стали.

Артикул	К 1	К 2	€/шт.
369 00 03	1 шт.	–	30,07



## Погружной стакан с мембраной для сифонов TECEdrainpoint S

**NEW**

Погружной стакан с мембраной для установки в сифоны TECEdrainpoint S.

Предотвращает пересыхание гидрозатвора и распространение неприятного запаха.

Комплект поставки:

- корпус гидрозатвора;
- эластичная мембрана.



Артикул		К 1	К 2	€/шт.
369 50 02	Стакан с мембраной для низкого сифона DN 50	1 шт.	–	7,73
369 50 05 <b>NEW</b>	Стакан с мембраной для сифонов DN 50 и DN 70	1 шт.	–	9,28
369 50 06 <b>NEW</b>	Стакан с мембраной для сифонов DN 100	1 шт.	–	9,58

## Решетка для сифонов TECEdrainpoint S

Пластиковая решетка для установки в сифоны TECEdrainpoint S.

Артикул	К 1	К 2	€/шт.
369 00 05	1 шт.	–	6,72

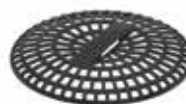

## Комплект опор для сифонов TECEdrainpoint S

Комплект опор для установки сифонов с универсальным фланцем Seal System на поверхности пола.

Регулировка высоты от плоскости фланца: 64 – 165 мм.

Комплект поставки:

- 4 опоры со звукоизолирующими прокладками и крепежными винтами.



Артикул	К 1	К 2	€/компл.
369 00 07	1 компл.	–	24,15